

Bona[®]

CombiEdge Kort CombiEdge Lang



KÜNZLE & TASIN



Manual og brukerhåndbok

Denne håndboken inneholder viktig informasjon om sikker bruk og drift av maskinen. Unnlattelse av å lese denne håndboken før justering og vedlikehold av maskinen kan føre til personskade eller skade på personer eller gjenstander. Alle som bruker maskinen må forstå hvordan du skal bruke og betjene den før den startes opp. Oppbevar denne bruksanvisningen for fremtidig referanse. Denne håndboken er en norsk oversettelse av den opprinnelige versjonen på



KÜNZLE & TASIN

For ny manual kontakt:
Gulvkompaniet AS

Smestadveien 5, 0376 Oslo Tlf:
22 92 45 45 - E-post:
info@gulvkompaniet.no
www.gulvkompaniet.no

GULVKOMPAGNIET  AS

Innhold

Symboler på maskinen	4
Brukersikkerhet	4
Oppbevaring	5
Transport og håndtering av maskinen	5
Innledning	5
Informasjon om sikker bruk	5
Korrekt bruk	5
Maskinens dataplate	6
Introduksjon	6
Instruks for elektrisk tilkoping	6
Kabler, skjøtekabler og støpsler	7
Instruks for fjerning av slipestøv	7
Anbefalinger til beskyttelsestiltak for bruker	7
Personlig sikkerhet	7
Overholdelse av sikkerhetsinstruksjoner og advarsler	8
Instruksjon for korrekt bruk	9
Maskinspesifikasjoner	10
Advarsler	11
Uautorisert bruk	11
Start av maskinen	11
Justering av maskinen	13
Påsetting av sliperondell	13
Justering av slipevinkel	13
Rutinemessig vedlikehold	14
Kileremmer (for bruker/eier)	14
Støvoppsug (for bruker/eier)	15
Skive (for bruker/eier)	15
Hjul (for bruker/eier)	15
Støvsekk (for bruker/eier)	16
Kullbørster (for bruker/eier)	17
Smøring (for bruker/eier)	17
Reservedeler	18
Feilsituasjoner (for bruker/eier)	18
Feil	18
Årsak	18
Tiltak	18
Bytte av slipearm	19
Konformitetsdeklarasjon	21
Avhending	22
Notater	23

Maskinsymboler

	LES INSTRUKSJONENE I DENNE BRUKERMANUALEN FØR DU BRUKER MASKINEN
	BRUK AV HØRSELVERN UNDER BRUK ER ANBEFALT
	BRUK AV ÅNSDRETTSVERN UNDER BRUK ER ANBEFALT
	FARE FOR ELEKTRISK STØT
	FARE, BEVEGLIGE DELER

Brukersikkerhetsinstruksjoner

FARE	betyr	Alvorlig personskade eller død kan inntreffe for bruker eller annet personell om FARE merkingene som finnes på denne maskinen, eller i denne manualen blir ignorert eller ikke overholdt. Les hele manualen før du bruker maskinen
ADVARSEL	betyr	Unnlatelse av å følge ADVARSEL merkingen på maskinen eller i denne håndboken kan føre til skade på brukeren eller andre personer. Les og følg alle advarsler på maskinen eller i manualen
FORSIKTIG	betyr	Unnlatelse av å følge FORSIKTIG merknader på maskinen eller i denne håndboken kan føre til skade på brukeren eller andre personer. Les og overhold alle FORSIKTIG merknader på maskinen eller i manualen.

FARE:

Unnlatelse av å lese BONA COMBI EDGE brukermanualen før bruk, justering eller utførelse av vedlikehold på maskinen kan føre til personskade eller skade på personer eller gjenstander. Alle som bruker maskinen må forstå hvordan du skal bruke og betjene den før du starter den opp.

Oppbevaring

ADVARSEL

Det anbefales å oppbevare maskinen i originalemballasjen. Ved å gjøre dette er det også mulig å stable to maskiner oppå hverandre. Hvis maskinen er tatt ut av originalemballasjen og ikke skal brukes på en stund, sørg for at hjulene og slipeplaten ikke er i kontakt med gulvet. Oppbevaringstemperatur -20 °C til 50 °C.

Transport og håndtering av maskinen

1. Sørg for at kablen er frakoblet elektrisitetsnettet.



2. Flytt alltid slipemaskinen ved hjelp av de to håndtakene med støvrøret vendt oppover. Beskytt slipeskiven med en sliperondell og kontroller at skruene som holder slipeskiven på plass sitter fast ordentlig. Når du transporterer sliepmaskinen i bil, skal du alltid sørge for at den er skikkelig fastspent og ikke kan komme i bevegelse. Løft og flytt alltid maskinen forsiktig.

Innledning

Informasjon om sikker bruk av maskinen

Denne bruksanvisningen må leses nøye før du bruker BONA COMBI EDGE gulvslipemaskin for første gang. Bruksanvisningen inneholder viktig informasjon om sikkerhet som hindrer feil bruk av maskinen og vil gi svar på evt. spørsmål, noe som gjør det mulig å betjene maskinen trygt og enkelt. Fjerning av sikkerhetsfunksjoner kan føre til død eller fysisk skade. Gjør deg kjent med maskinen før du bruker den for første gang. Hvis det oppstår en situasjon som ikke er beskrevet i denne håndboken, kontakt Gulvkompaniet AS.

Korrekt bruk

BONA COMBI EDGE gulvslipemaskin er egnet for tørrsliping av tregulv. All annen bruk uten samtykke fra produsenten, er forbudt.

Må ikke brukes på våte gulv.

Se også punktet om uautorisert bruk.

Hold hender og klær unna maskinen når den går - bevegelige mekaniske deler.

Innledning

Maskinens data plate

Følgende informasjon finnes på maskinens data plate



1. Maskin modell
2. Sikkerhetssymboler
3. Motoreffekt
4. Frekvens
5. Strømforsyning
6. Produsentens navn
7. Produksjonsland
8. Produksjonsår og serienummer

9. Serienummer:

Serienummeret framkommer slik:

- de to første siffer angir produksjonsår (13 = 2013)
- de neste tre siffer angir produksjonsdato (029 = 29. Januar)
- de siste to siffer angir rekkefølgenummer i produksjonen. (16 = den sekstende maskinen produsert den dagen)

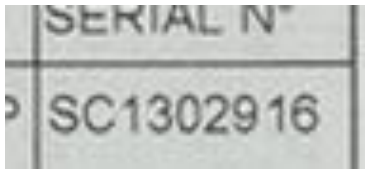
**Bruk av maskinen**

Instruks for elektrisk tilkopling

- FORSIKTIG** Denne maskinen fungerer bare med den spenningen og frekvens som er vist på maskinens typeskilt. Før du kobler til kabelen til strømforsyningen forsikre deg om at riktig spenning og frekvens er tilgjengelig.
- ADVARSEL** Utsett ikke maskinen for regn. Denne maskinen er kun beregnet på tørr bruk. Oppbevar maskinen på et tørt sted og ikke bruk den i fuktige eller våte omgivelser.
- ADVARSEL** Hvis maskinen ikke er riktig koblet til strømmettet kan dette forårsake død på grunn av elektrisk støt. For å unngå elektrisk støt må du alltid bruke en kabel med kobling til jord. For maksimal beskyttelse mot elektrisk sjokk - bruke en krets beskyttet med en jordfeilbryter.
- ADVARSEL** Demontering av jordingsforbindelse av enhver art kan føre til død av elektroshokk. Ikke kutt, fjern eller bryt jordingsforbindelsen. Hvis støpselet ikke samsvarer med kontakten, konsulter en autorisert elektriker
- ADVARSEL** Bruk ikke maskinen hvis startbryteren ikke fungerer som den skal
- FARE** Hvis maskinen brukes med skadet støpsel eller strømforsyningskabel kan det oppstå skade på person grunnet elektrisk sjokk. Dersom kabler eller kontakter er slitt eller skadet på noen måte, få dem byttet av Gulvkompaniet AS eller annen kvalifisert person.

Bruk av maskinen

Instruks for elektrisk tilkoping

Bruk bare godkjente kabler. Maksimal anbefalt kabellengde er 10m (Tverrsnitt 2x2,5mm+j); for ytterligere lengde bruk kabler med større tverrsnitt.

- FORSIKTIG** Bruk av maskinen med uegnede kabeltverrsnitt og / eller overdrevent lange kabler kan føre til skade på person eller maskinen.
- ADVARSEL** Maskinen må aldri flyttes ved å dra i kabelen og støpselet må ikke trekkes ut av kontakten ved å dra i kabelen.
- ADVARSEL** Hold kabelen borte fra varmekilder, olje og skarpe kanter.

ADVARSEL**MASKIN MED 230 V~ 50 Hz EN-FASE MOTOR**

For maskiner med en 230-240 V~50 Hz en-fasmotor (Europa), må en HO5VV-2x1,5 mm² HAR-godkjent kabel brukes sammen med en godkjent SCHUKO 2P+T16A 200÷250 V-kontakt.

For maskiner produsert for ikke-europeiske markeder kontakt Gulvkompaniet AS

Instruks for håndtering av slipestøv

- FARE** Slipestøv kan selvantenne og forårsake personskade eller skade. Tøm støvposen når den er 1/3 full. Tøm støvposen ved slutten av hver maskinbruk. Forlat aldri støvposen uten tilsyn når den inneholder slipestøv. Tøm ALDRI slipestøv på åpen flamme.
- FARE** NB! Slipestøv skal behandles som brannfarlig avfall og oppbevares brannsikkert inntil det kan tas hånd/deponeres om på en forvarlig måte. Støvposen skal byttes eller tas ut når den er 1/3 full eller før maskinen forlattes uten tilsyn.



Anbefalte sikkerhetstiltak for bruker

Personlige sikkerhetstiltak

- ADVARSEL** Slipestøv kan spres gjennom luften og inhaleres ved sliping. Bruk alltid støvmaske når du bruker slipeutstyr
- ADVARSEL** Øynene og / eller kroppen kan skades dersom personlig verneutstyr ikke brukes. Bruk alltid vernebriller, verneklær og støvmaske under slipeoperasjoner.

Anbefalte sikkerhetstiltak for bruker

Personlige sikkerhetstiltak

- ADVARSEL** Langvarig eksponering for støynivåer under slipeoperasjoner kan skade hørselen. Bruk alltid hørselsvern under slipeoperasjoner.
- FORSIKTIG** Aldri bli distraherert under slipeoperasjoner, sjekk hva som skjer kontinuerlig. Bruk sunn fornuft. IKKE bruk maskinen når du er trøtt.

Overholdelse av sikkerhetsinstruksjoner og advarsler

- FARE** Bruk av maskinen når den ikke er ferdig montert, kan føre til personskade eller skade på gjenstander. IKKE bruk maskinen når den ikke er riktig satt sammen. Hold alle deksler tett lukket. Vedlikehold maskinen i henhold til spesifikasjonene
- FARE** Bruk av slipemaskinen uten deksler og andre beskyttelsesplater på plass kan lede til personskader eller skader på eiendom. Kontroller alltid at alle deksler er på plass og ordentlig festet.
- FARE** Tregulvsliping kan skape et eksplosiv miljø. Sigaretter, sigarer, piper, lightere, tennflammer, eller andre tennkilder kan skape en eksplosjon hvis tent under slipeoperasjoner. Ingen tennkilder bør oppbevares i nærheten av arbeidsområdet
- FARE** Dårlig ventilerte arbeidsområder kan skape et eksplosivt miljø når brennbare gasser dannes i atmosfæren, slik som løsemidler, tynner, alkohol, drivstoff, maling, trestøv eller andre brennbare materialer. Les produsentens instruksjoner for hvert kjemisk produkt som brukes og dets brennbarhet. Hold alltid arbeidsområdet godt ventilert
- FARE** Oppstående spiker kan ved sliping generere gnister samt ødelegge valsen. Pass alltid på alle spiker er fjernet eller doret ned før sliping.
- FARE** Alvorlig skade kan oppstå hvis strømforsyningskretsen utløses flere ganger eller er underdimensjonert. Få i tilfelle sikringer, sikkerhetskrets og strømforsyningen kontrollert av en autorisert elektriker.
- FARE** Utførelse av vedlikehold og / eller reparasjoner på maskinen når den ikke er helt isolert fra strømforsyningen kan føre til død på grunn av elektrisk støt. Koble fra strømforsyningen før det utføres vedlikehold og / eller reparasjonsarbeid
- FARE** Bruk av denne maskin på en krets som ikke er jordet kan forårsake dødsfall på grunn av elektrisk støt. Koble aldri bort eller deaktiver jordlederen. Kontakt en elektriker om jordlederen er borte eller om du mistenker at kretsen ikke er forskriftsmessig jordet.
- FARE** Bruk av denne maskin med en skadet kabel kan forårsake elektrisk støt. Kontroller regelmessig at kablet ikke er skadet eller slitt. Bruk ikke maskinen om kablet er skadet. Bruk ikke kablet til å flytte maskinen.

Anbefalte sikkerhetstiltak for bruker

Overholdelse av sikkerhetsinstruksjoner og advarsler

FARE	Personskade eller skade kan oppstå hvis man sliper over strømkabelen og den blir ødelagt. Hold kabelen vekk fra den nedre delen av maskinen for å unngå kontakt med slipemidlene. Hold alltid strømkabelen hevet over maskinen.
FARE	De beveglige delene på denne maskin kan forårsake alvorlige personskader og/eller skader på eiendom. Hold hender, føtter og klær borte fra beveglige deler.
FARE	Påse at maskinene er frakoblet strømforsyningen før støvposen skiftes. Husk å oppbevare støvposen på et brannsikkert sted.
ADVARSEL	Unnlatelse av å følge instruksjonene på denne maskinen og i denne håndboken kan føre til alvorlige personskader og / eller skader. Les og følg alle sikkerhetsinstruksjoner. Sørg for at alle plater, etiketter, advarsler og instruksjoner som er festet til maskinen er på plass og lesbare. Nye plater kan fås fra Gulvkompaniet AS.
FORSIKTIG	Personskade eller skade på maskinen kan oppstå hvis vedlikehold eller reparasjoner utføres av uautoriserte personell.
FORSIKTIG	Maskinen kan bli skadet hvis det ikke oppbevares tørt og luftig.

Instruks for korrekt bruk av maskinene

Les denne bruksanvisningen nøye og gjør deg kjent med maskinen. Utstyret er egnet for industriell bruk (for eksempel i hoteller, skoler, sykehus, kontorer, fabrikker og butikker).

Følgende informasjon fremhever spesielt farlige situasjoner for bruker og/eller maskin. Vær oppmerksom når disse forholdene kan være til stede. Fjerning av sikkerhetsfunksjoner kan føre til død eller fysisk skade. Ta alle nødvendige skritt for å instruere personell som kan bruke maskinen. Rapport eventuelle skader på maskinen eller feil bruk umiddelbart.

- 1) Hold hender og klær unna roterende deler.
- 2) Hold hendene på håndtaket og IKKE la maskinen stå uten tilsyn når motoren er i gang.
- 3) Bruk alltid maskinen med støvposen i riktig posisjon og IKKE ta av støvposen med motor i gang.
- 4) Trekk alltid ut strømkabelen fra maskinen før du utfører vedlikehold.
- 5) Transporter maskinen med forsiktighet på grunnnet vekten av de enkelte delene.
- 6) Bruk alltid maskinen kun i godt ventilerte, godt opplyste områder.
- 7) Alltid kast slipestøv på riktig måte.
- 8) Bruk den typen og mengden av sliperrekvisita som er angitt i bruksanvisningen.
- 9) Bruk av annet enn det som er anbefalt i denne bruksanvisningen kan forårsake skade.
- 10) Maskinen er kun til innendørs bruk.

Slipeskive størrelse:	Ø 150 mm
Rondellstørrelse	Ø 150 mm
Skivens hastighet	3.200 rpm.
Motoren turtall:	14.000 rpm.
Motor: (A40) Europa (A40B) Storbritania (A42) USA	230 V ~ 50 Hz 1,15 Kw 240 V ~ 50 Hz 1,15 Kw 110 V ~ 60 Hz 1,5 Kw
Justering av slipevinkel:	med hjulbrakettene
Lager:	permanent smurte kulelager
Støynivå (IEC 60704 -1) (kontinuerlig veid lydtryknivå A, målt i en avstand på 0,4 m fra håndtaket og en høyde på 1,5 m fra bakken]	85 dB(A) max
Vibrasjoner (ISO 5349)	≤ 1,5 m/s ²
BONA COMBI EDGE KOR – Maskinens dimensjoner	350 x 250 x 410 mm
BONA COMBI EDGE LANG – Maskinens dimensjoner	530 x 250 x 410 mm
BONA COMBI EDGE KORT – Nettovekt	7,5 kg
BONA COMBI EDGE LANG – Nettovekt	8,3 kg
BONA COMBI EDGE KORT – Pakningsstørrelse	450 x 380 x 270 mm
BONA COMBI EDGE LANG – Pakningsstørrelse	660 x 300 x 420 mm
BONA COMBI EDGE KORT – Bruttovekt	8,5 kg
BONA COMBI EDGE LANG – Bruttovekt	11,0 kg
Standardutstyr	Støvsekk Kabel Verktøysett Bruks- og vedlikeholdsinstruksjoner

Maskinadvarsler

Uautorisert bruk

ADVARSEL

Dette utstyret skal ikke brukes av personer med fysiske eller psykiske funksjonshemninger, eller noen uten relevant erfaring og kunnskap, med mindre de har fått instruksjoner om hvordan du bruker utstyret og er under oppsyn av en ansvarlig person for å sikre deres sikkerhet.

ADVARSEL

Denne maskinen er ikke egnet til å samle opp farlig støv.

FORSIKTIG

Bruk ikke maskinen til å transportere ting på eller på flater som ikke er i vater. Bruk av maskinene på skrånede flater kan føre til personskade. Maskinen må kun brukes til å slippe tørre tregulv som er avrettet eller har en maksimal stigning på 2%. IKKE bruk maskinen til å slippe møbler.

FORSIKTIG

Gulvflaten kan bli alvorlig skadet hvis maskinen blir stående å gå på ett punkt mens valsen er i kontakt med overflaten. For å unngå skader på gulvet - sørg for at maskinen hele tiden er i bevegelse når valsen er senket.

Start av maskinen

For å starte maskinen, gjør som følger



1. Gjør deg kjent med maskinen, les denne brukerveiledningen og påse at alle som skal brukemaskinen også har gjort dette.

2. Flytt maskinen till arbeidsstedet

3. Tre støvsekken inn på støvrøret og knyt godt igjen.



4. Sett på en sliperondell som beskrevet under PÅSETTING AV SLIPERONDELLER (sid. 13).

ADVARSEL

Bruk kun rondeller med diameter 150 mm.

Start av maskinen

5. Finn et egnet strømuttak. Stikkontakten må være kompatibel med ståpselet. For å unngå fare for elektrisk støt må kontakten være jordet og beskyttet med en sikring.
6. Sett støpselet i kontakten.

7. Løft slipeskiven slik at maskinen hviler på hjulene, trykk og hold innebryteren. (Bilde 1).



8. For å begynne å slipe - senk slipeskiven mot underlaget. **Sørg for at maskinen alltid er i bevegelse når slipeskiven er senket mot underlaget.**



9. For å stoppe maskinen, løft slipeskiven slik at denne heves fra gulvet og maskinen igjen hviler på hjulene. Slipp så bryteren.

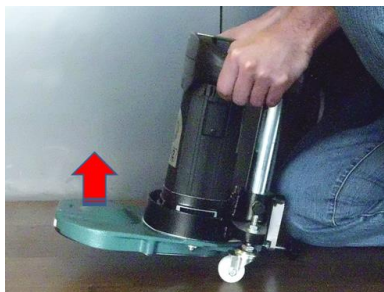

ADVARSEL

Strømbryteren må holdes inntrykket for at maskinen skal arbeide.

Maskinen stopper gradvis når strømbryteren slippes eller strømmen brytes (dersom kontakten dras ut eller strøbrudd inntreffer).

ADVARSEL

Slipeskiven stopper ikke momentant!

Sørg for at du ikke berører skiven eller setter maskinen fra deg før den har stoppet helt.

Maskinjustering

Bytte av sliperondell



Om borrelåsroundeller benyttes:

1. Kontrollør av maskinens strømforsyning er frakoblet.
2. Snu maskinen opp ned slik at håndtaket hviler mot gulvflaten
3. Ta av evt. brukt sliperondell
4. Sjekk at borrelåsen på maskinen er hel og uten skitt og skader, og sett på en ny rondell
5. Sjekk av rondellen fester skikkelig til slipeskiven

Dersom rondeller med senterhull brukes:

1. Kontrollør av maskinens strømforsyning er frakoblet.
2. Snu maskinen opp ned slik at håndtaket hviler mot gulvflaten
3. Ta bort skruen D (bilde 1) og den koniske skiven som holder skiven E stille.
4. Sjekk at filtskiven på maskinen er hel og uten skitt og skader, og sett på en ny rondell
5. Skru fast skiven med skruen D (bilde 1) og den konisk skiven som holder skiven E stille.

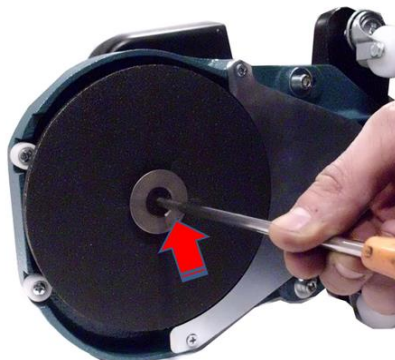

Justering av maskinlutning



Maskinen skal ha en vinkel mot gulvet når den arbeider. Vinkelen kan justeres ved at høyden på hjulbrakettene senkes eller heves. Om du løsner på mutter C (bilde 2) kan hjulbrakettene senkes/heves til ønsket posisjon.

Rutinemessig vedlikehold

For å holde maskinen i god stand bør følgende punkter kontrolleres og vedlikeholdes regelmessig:

Kileremstramming

1. Bruk en skrutrekker og løsne skruene (de 3 skruene merket med røda piler) som fester remsikkerhetsdekselet (pos. F bilde 1).
2. Løsne skruene (pos. G bilde 1, de 2 skruene merket med gule piler) ved hjelp av en 5 mm umbraconøkkel.

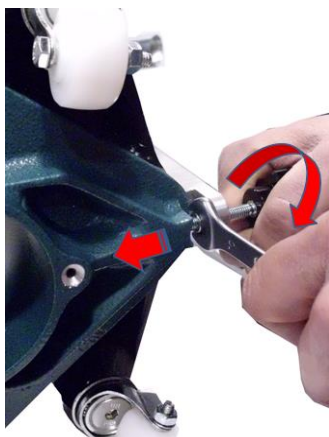
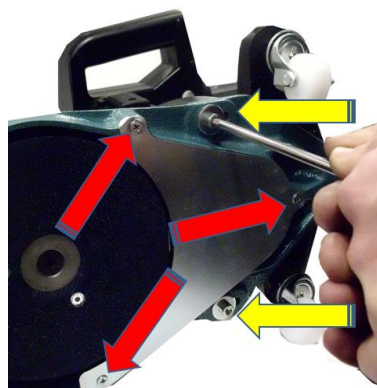

3. Justèr remspenningen ved å vri rattet manuellt (pos. H bilde 1) slik at denne spennes mot maskinens underdel.
4. Dra til skruene (pos. G bilde 1 de 2 skruene merket med gule piler) ved hjelp av en 5 mm umbraconøkkel.

5. Kontrollèr at drivremmen ikke blir for stram da dette kan gi skade på lagre og motor.
6. Sett på remsikkerhetsdekselet og skru til skruene (de 3 skruene merket med røde piler i foregående illustrasjon, pos. F bilde 1).

**ADVARSEL**

Overdrevet tilstramming av drivremmen kan gi skade på kulelager og motor.

FARE

Om maskinen brukes uten å være helt montert kan det føre til personskader eller skader på eiendom. Bruk ikke maskinen om den ikke er helt montert. Hold alle forseglinger ordentlig stengt. Vedlikehold maskinens innstillinger i overensstemmelse med spesifikasjonen.

Rutinemessig vedlikehold

Støvinsugskammer

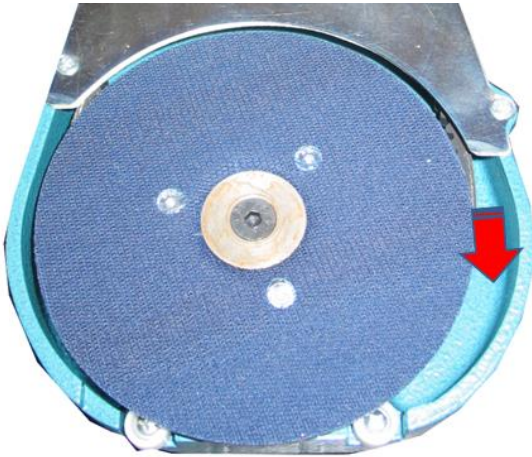

Bruk en støvsuger eller trykkluft regelmessig på støvinsugskammeret for å unngå oppbygging av støvansamlinger.

Slipeskiven

Sjekk regelmessig slipeskiven og sjekk at denne er hel og uten skader. Sjekk også vedheften i borrelåsen slik at ikke rondeller kan løsne mens maskinen er i drift.



Hjul



Hjulene må til enhver tid være rene, uskadet og jevne, ellers kan dette bidra til et mindreverdige sliperesultat.

Rutinemessig vedlikehold

Støvsekk

Ta av posen og rist denne skikkelig. Vreng gjerne posen og vask den i kaldt vann. Dette åpner posens porer, gir bedre støvoppsug og forhindrer avleiringer.



Som et alternativ till en støvsekk kan Bona DCS 70 brukes. Støvsugerenshet med HEPA-filter. Kan kobles til samtlige av Bonas gulvslipemaskiner.



Rutinemessig vedlikehold

Kontroll av kullbørster

Motoren har to kullbørster som må kontrolleres hvert halvår eller etter 400 timers drift. Slik kontrollerer du kullbørstene:

1. Ta bort skruene på motorens sidedeksler med en skrutrekker.
2. Ta bort dekselet.
3. Skru ut kullbørsteskruen.



4. Ta bort kullbørsten sammen med fjæren.
5. Sjekk børsten. Dersom den er kortere enn 7 mm, skal den byttes.

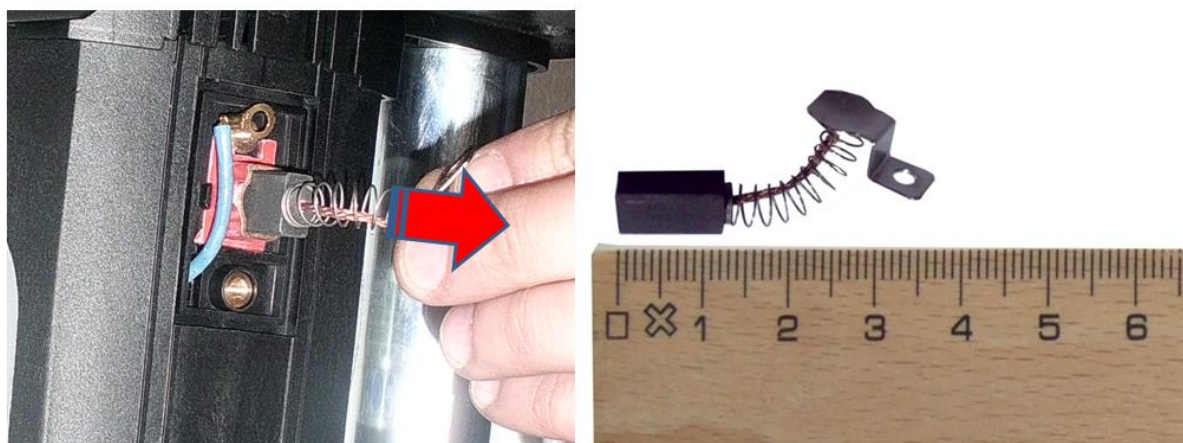

ADVARSEL

Når du bytter kullbørster - sjekk at de blir korrekt montert og at dekselet kommer tilbake på rett sted.

Smøring

Maskinen behøver ingen smøring. Alle beveglige deler, inklusive motoren, har vanntette kulelager som er smørt for ca 10.000 timers drift.

Reservedeler

Bruk alltid originale reservedeler.

Unnlatelse av å bruke originale reservedeler eller reparasjoner / justeringer utført av uautorisert personell, vil føre til at garantien og produktansvaret bortfaller.

Maskinen må kun repareres av kvalifisert personell.

Denne elektriske maskinen er i samsvar med gjeldende sikkerhetslovgivning. Reparasjoner må utføres av kvalifisert personell som benytter originale reservedeler, ellers kan brukeren bli alvorlig skadet.

Sprengskisser og tegninger.

Sprengskisser og delelister er tilgjengelig på www.gulvkompagniet.no under bona/slipemaskiner.

Feilsituasjoner

FEIL	ÅRSAKER	LØSNING
Dårlig slipeevne	<i>Feil eller utslitt sliperondell</i>	<i>Bytt rondellen</i>
Lavt motorturtall	Utilstrekkelig strømtilførsel grunnet	
	<i>For lang kabel eller for lite kvadrat på kablen</i>	Bruk kabel med anbefalt lengde og kvadrat
	<i>Ustabil tilkopling</i>	Sjekk og bytt tilkopling
	<i>Defekt kondensator</i>	Kontakt autorisert serviceverksted
Riping i gulvet	<i>Defekt sliperondell</i>	Bytt sliperondell
	<i>Slipeskiven er defekt, skitten eller ødelagt</i>	Rengjør/bytt skiven.
	<i>Felaktig slipevinkel</i>	Korrigerer hjulstillingen
Dårlig støvoppsug	<i>Støvsekken er mer enn 1/3 full</i>	Tøm sekken.
	<i>Støvsekken er skitten eller har blokkerte porer</i>	Vreng sekken, rist og vask den
	<i>Støvkammeret er blokkert</i>	Rengjør støvinn sug og -kammer
Motoren starter ikke	<i>Defekt omkobler</i>	Kontakt autorisert serviceverksted
	<i>Utilstrekkelig strømforsyning til motoren</i>	Kontakt autorisert serviceverksted
	<i>Defekt motor</i>	Kontakt autorisert serviceverksted
	<i>Ingen strømtilførsel</i>	Sjekk kabler og sikringer
Brennmerker på gulvet	<i>Utslitt sliperondell</i>	Bytt rondell
	<i>For høyt presse på slipeskiven</i>	Reduser trykket på maskinen
	<i>For fin sliperondell</i>	Forsøk grovere sliperondeller

Bytte av slipearm

1. Bruk en skrutrekker og løsne skruene (de 3 skruene merket med røde piler) som fester forsatsen til underdelen (pos. F bilde 1).

2. Løsne skruene (pos. G bilde 1, de 2 skruene merket med gule piler) ved hjelp av en 5 mm umbraconøkkel.

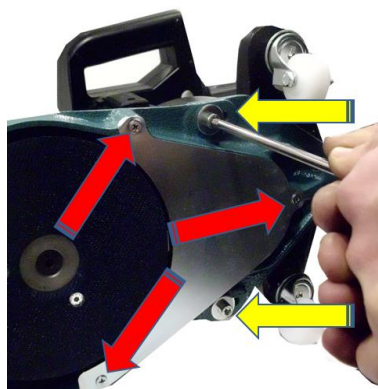

3. Avspenn kileremmen ved å vri på rattet (pos. H bilde 1) samtidig som låsemutteren holdes i ro.

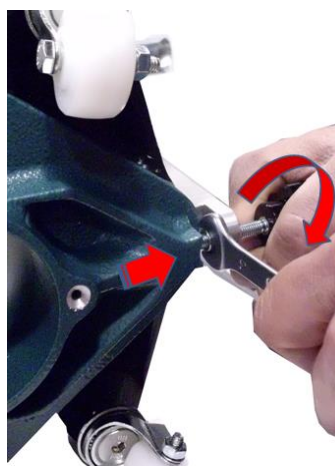

4. Når remmen er maksimalt avspent:
- Trekk hele forsatsen mot deg
- Dra kileremmen klar av kileremskiven
- Fjern forsatsen (som nå er fri)

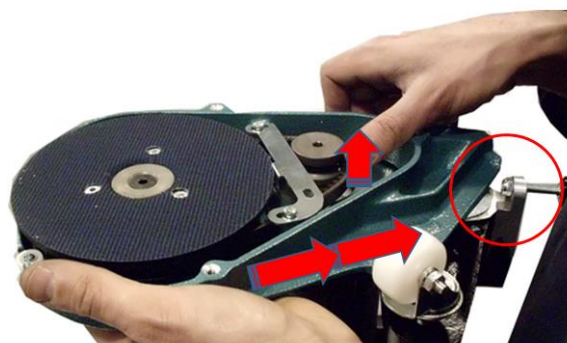

5. Tre på den lange forsatsen og trekk kileremmen rundt kileremskiven



6. Spenn opp kileremmen med rattet mens låsemutteren holdes i ro.



Bytte av slipearm

7. Sjekk at remmen har en passende stramming

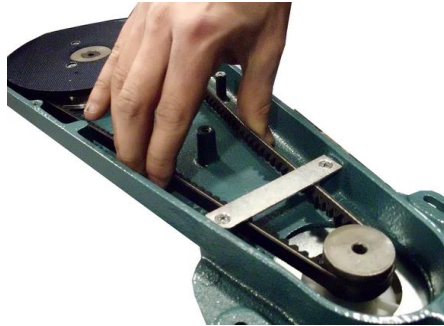

8. Sett tilbake skruene (pos. G bilde 1, de 2 skruene merket med gule piler i foregående diagram) med hjelp av en 5 mm umbraconøkkel.

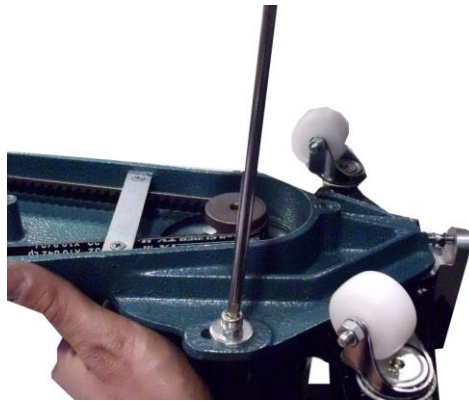

9. Sett på plass remsikkerhetsdekselet og fest det med 5 skruene, begynn med den midterste skruen.

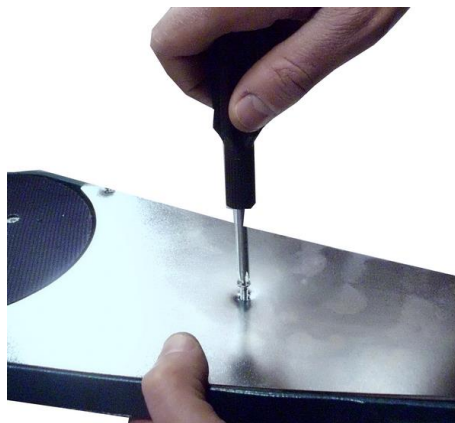

KONFORMITETSDEKLARASJON

95/2006 EC, 42/2006 EC
108/2004 EC, 95/2002 EC
96/2002 EC

KUNZLE & TASIN S.r.l.

Manufacturer and entity authorised to compile and maintain the technical file

Registered headquarters

Via Circonvallazione Est. 2/6
27023 Cassolnovo (PV) - Italy

Business Management and Production Site

Via Cajkovskij, 14
20092 – Cinisello Balsamo (MI) - Italy

declare that under our sole responsibility the product:

**SCORPION DCS QX45
BELT SANDER FOR WOOD FLOORS**

**to which this declaration refers, is compliant with the following Directives:
95/2006 EC (Low Voltage Directive), 42/2006 CE (Machine Directive), 108/2004 EC (EMV),
95/2002 EC (RoHS), 96/2002 EC (WEEE Directive).**

The product is compliant with the following harmonised standards:

- Machine safety - basic concepts, general design principles
- Basic terminology, EN ISO 12100 methodology, Part 1
- Machine safety - basic concepts, general design principles
- Technical principles and EN ISO 12100 specifications, Part 2
- Machine safety - electrical machine equipment
- Part 1: General rules EN 60204-1
- Safety of domestic equipment and similar - General rules
- EN 60 335-1
- Special standards for equipment to treat and clean flooring for industrial and general use - EN 60 335-2-67
- Electromagnetic compatibility (EMC)
- Limits and methods in measuring the characteristics of radio interference in motorised or thermal domestic appliances and similar, electric tools and similar electric devices - EN 55014-1
- Part 3: Limits: Section 2: Limits for the emission of harmonic currents (equipment with input current ≤ 16 A per phase) - EN 61000-3-2
- Part 3: Limits: Section 11: Limit of voltage fluctuations and flicker in low voltage power supply systems for equipment with rated current ≥ 16 A - EN 61000-3-11

CASSOLNOVO (PV) – 06/04/2012

(place and date of issue)



Michela Caresana - CHIEF
EXECUTIVE OFFICER

Avhending



Avhending av brukt utstyr fra forbrukere i private husholdninger i Den europeiske union. Symbolet på produktet eller emballasjen indikerer at den ikke skal kastes sammen med annet husholdningsavfall. Det er ditt ansvar å kaste det ved å bringe det til et innsamlingspunkt som resirkulerer elektrisk og elektronisk utstyr. Separat innsamling og gjenvinning av avfall på deponier vil bidra til å bevare naturressurser og sikrer at de resirkuleres på en måte som beskytter helse og miljø. For mer informasjon om hvor du kan ta avfall til resirkulering, vennligst kontakt kommunen, et avfallsselskap eller forhandleren hvor du kjøpte produktet. **For å indikere at produktet har spesielle avhendingsregler er en etikett på baksiden av håndtaket. Hvis en ekstern strømforsyning er inkludert, fest den lille etiketten på baksiden av strømforsyningen.**



Disposal of Waste Equipment by Users in Private Households in the European Union. This symbol on the product or packaging indicates that it must not be disposed of with other household waste. It is your responsibility to dispose of your waste by bringing it to a designated collection point that recycles electrical and electronic waste equipment. The separate collection and recycling of waste at the time of disposal helps to conserve natural resources and ensures it is recycled in a manner that safeguards health and the environment. For more information about where to take waste equipment for recycling, please contact your local council office, household waste disposal service or retailer where you purchased the product. **To indicate that this product has special disposal requirements a label is attached to the back of the handle unit. If an external power supply is included, attach the small label to the back of the power supply.**



Entsorgung von Ausschusselektrogeräten durch Benutzer in privaten Haushalten in der EU. Dieses Symbol auf dem Produkt oder dessen Verpackung gibt an, dass das Produkt nicht zusammen mit dem Restmüll entsorgt werden darf. Es obliegt daher Ihrer Verantwortung, das zum Verschrotten bestimmte Gerät an einer für die Entsorgung oder Wiederverwertung von Elektrogeräten aller Art entsprechenden Stelle abzugeben. Die separate Sammlung und das Recycling Ihrer zur Entsorgung bestimmten Elektrogeräte trägt zum Schutz der Umwelt bei und gewährleistet, dass sie auf eine Art und Weise recycelt werden, die keine Gefährdung für die Gesundheit des Menschen und der Umwelt darstellt. Für weitere Informationen darüber, wo Sie alte Elektrogeräte zum Recyceln abgeben können, setzen Sie sich mit den örtlichen Behörden, Wertstoffhöfen im Kontakt oder fragen Sie dort, wo Sie das Gerät erworben haben. **Um darauf hinzuweisen, dass für dieses Produkt spezielle Entsorgungsrichtlinien gelten, wurde auf der Rückseite der Griffgruppe ein Aufkleber angebracht. Außerdem, da eine externe Versorgung im Lieferumfang enthalten ist, wurde ein anderer Aufkleber an der Rückseite der Kalotte angebracht.**



Evaquation des équipements usagés par les utilisateurs dans les foyers privés au sein de l'Union européenne. La présence de ce symbole sur le produit ou sur son emballage indique que vous ne pouvez pas vous débarrasser de ce produit de la même façon que vos déchets courant. Au contraire, vous êtes responsable de l'évacuation de vos équipements usagés et à cet effet, vous êtes tenu de les remettre à un point de collecte agréé pour le recyclage des équipements électriques et électroniques usagés. Le tri, l'évacuation et le recyclage séparés de vos équipements usagés permettent de préserver les ressources naturelles et de s'assurer que ces équipements sont recyclés dans le respect de la santé humaine et de l'environnement. Pour plus d'informations sur les lieux de collecte des équipements usagés, veuillez contacter votre mairie, votre service de traitement des déchets ménagers ou le magasin où vous avez acheté le produit. **Fixes la grande étiquette à l'arrière du produit pour signaler qu'il doit être évacué selon une procédure particulière. Lorsqu'une alimentation externe est fournie, fixes la petite étiquette à l'arrière de celle-ci.**





Figura 1



Figura 2

Maskinen er importert og levert av

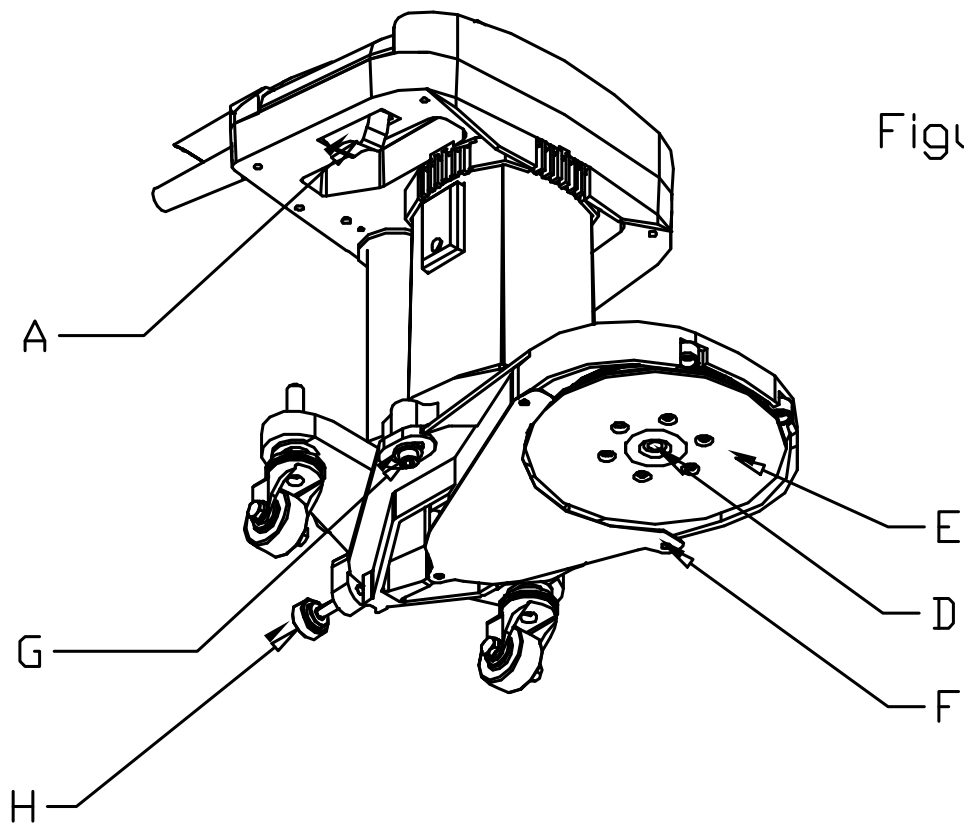
GULVKOMPAGNIET  AS

Smestadveien 5, 0376 Oslo, Norge
Tlf: 22 92 45 45 - E_post: info@gulvkompaniet.no
www.gulvkompaniet.no

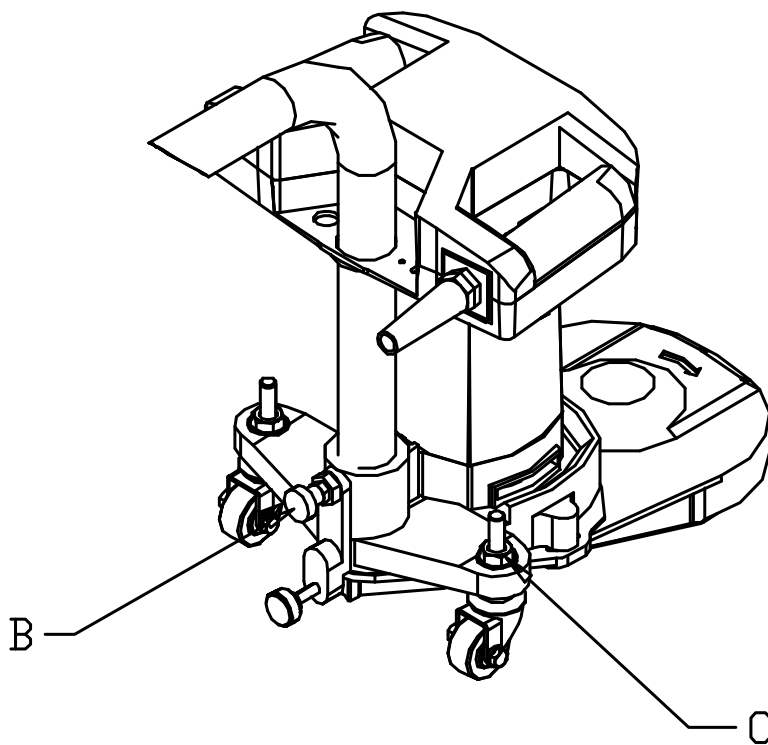
Forhandler og eneimportør av Bona by Künzle &
Tasin slipemaskiner i Norge

Bona®



Juni 2014 Utgave